

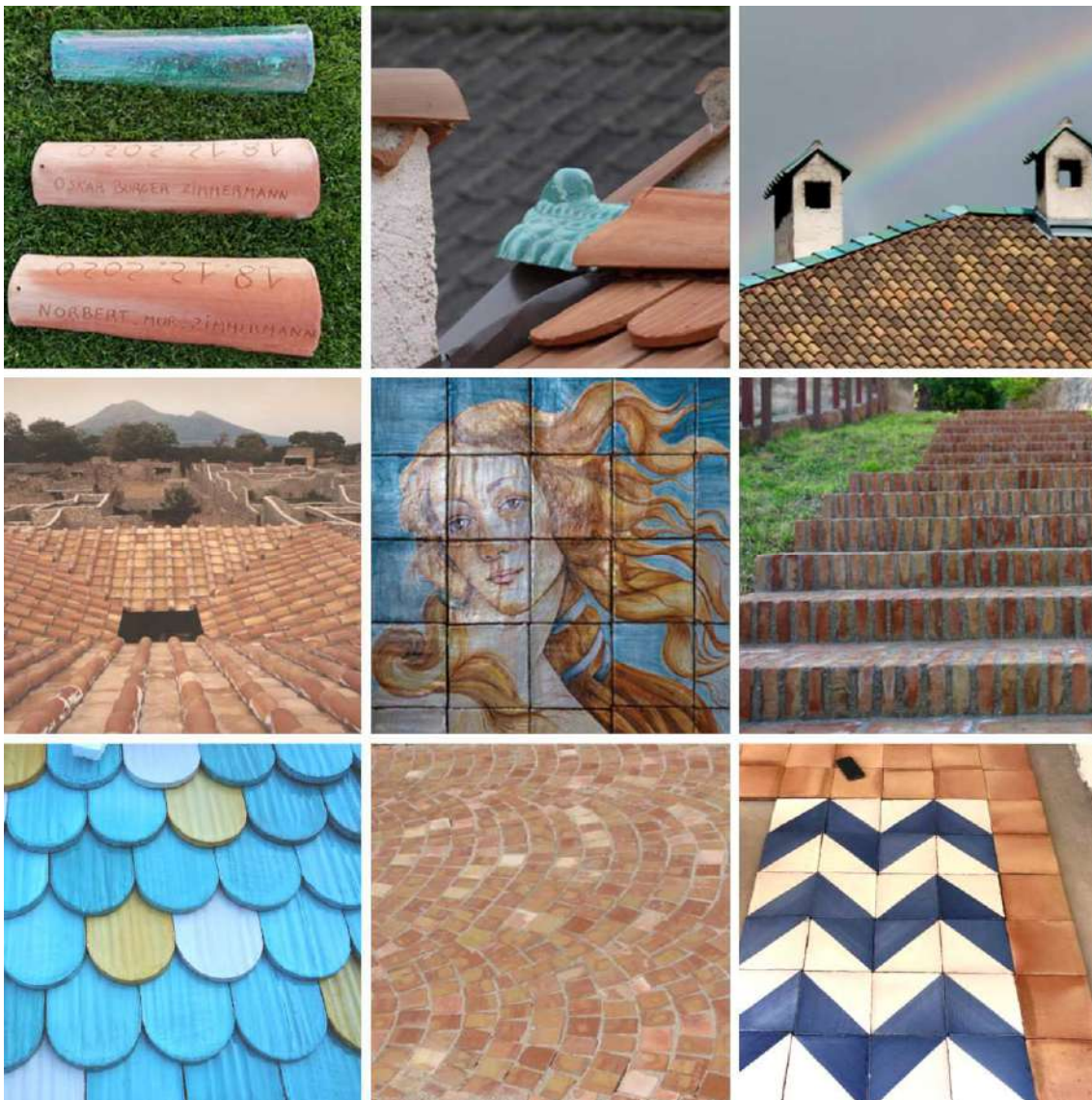

Manufaktur und handwerkliche Fertigung

Mönch & Nonne, Biberschwanzziegel, Tegulae et Imbrices
Dunstrohre, Kamine und Basisziegel,
Kellerbodenplatten, Terracotta Böden, Backsteine,
Majolika



Mit seinem Patent der schnellen und rutschfesten Verlegung von Mönch und Nonne Ziegeln hat Molinà im Jahre 1979 die Geschichte dieses Ziegels neu geschrieben



MOLINA MÖNCH & NONNE - INDEX





MÖNCH & NONNE Manufaktur			
Auflattung von 38 bis 40 cm			
MOLINÀ COPPINO 47 Manufaktur	47 x 15 cm Nonne 47 x 15 cm Mönch	28 Stück pro mq	Seite 4
MOLINÀ COPPO 47 Manufaktur	47 x 16 cm Nonne 47 x 18 cm Mönch	28 Stück pro mq	Seite 4
MOLINÀ COPPO MAXI 47 Manufaktur	47 x 20 cm Nonne	22 Stück pro mq	Seite 5

MÖNCH & NONNE maschinelle Produktion - 50 cm			
Auflattung von 40 bis 42 cm			
MOLINÀ COPPINO 50 maschinelle Produktion	50 x 15 cm Nonne 50 x 15 cm Mönch	28 Stück pro mq	Seite 6
MOLINÀ COPPO 50 maschinelle Produktion	50 x 16 cm Nonne 50 x 18 cm Mönch	28 Stück pro mq	Seite 6
MOLINÀ COPPO MAXI 50 maschinelle Produktion	50 x 20 cm Nonne 50 x 21 cm Mönch	22 Stück pro mq	Seite 7

MÖNCH & NONNE maschinelle Produktion - 45 cm			
Auflattung von 36 bis 38 cm			
MOLINÀ COPPINO 45 maschinelle Produktion	45 x 15 cm suora 45 x 15 cm frate	28 Stück pro mq	Seite 8
MOLINÀ COPPO 45 maschinelle Produktion	45 x 16 cm suora 45 x 18 cm frate	28 Stück pro mq	Seite 8

FARBEN		
ROT GEFLAMMT	ANTIK	SILBER
		
<p>ANTICA FILANDA: Dachziegel Kombination ROT GEFLAMMT, ANTIK und SILBER HANDGLASIERUNG: Auf Anfrage (grün, blau, weiß, ocker und andere Farben)</p>		





MOLINA MÖNCH & NONNE MANUFAKTUR

MOLINA® COPPINO 47 Manufaktur										
* Auflattung von 38 bis 40 cm										
Artikel – Nr.	Farben		Artikel	Abmessungen (a x b)	kg pro Stück	Stück pro m ² / lfm	kg pro m ² / lfm	Stück pro Palette	Euro/ Stück	Euro/ m ²
[sigla]				[cm]	[kg]	[nr/m ²]	[kg/m ²]	[m ²]	[€/Stück]	[€/m ²]
CIFERF	Rot geflammt		Nonne Manufaktur	47 x 15	c.a 2	14,0*	c.a 28	400		
CIFEAN	Antik									
CIFEAR	Silber									
CIFEAF	Antica filanda									
CIMARF	Rot geflammt		Mönch Manufaktur	47 x 15	c.a 2	14,0*	c.a 28	360		
CIGRRF	Rot geflammt		Nonne Traufziegel Manufaktur	36 x 15	c.a 1,6	6,0 /lfm	c.a 9,6 /lfm	-		
CIGRAN	Antik									
CIGRAR	Silber									
CIGRAF	Antica filanda									

N.B. 1: PREIS PRO M²

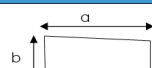
Mönch&Nonne 100% Manufaktur (28 St./m²) =

Mönch&Nonne 50% Manufaktur + 50% Maschinelle Fertigung (28 St./m²) =

MOLINA® COPPO 47 Manufaktur										
* Auflattung von 38 bis 40 cm										
Artikel – Nr.	Farben		Artikel	Abmessungen (a x b)	kg pro Stück	Stück pro m ² / lfm	kg pro m ² / lfm	Stück pro Palette	Euro/ Stück	Euro/ m ²
[sigla]				[cm]	[kg]	[nr/m ²]	[kg/m ²]	[m ²]	[€/Stück]	[€/m ²]
CMFERF47	Rot geflammt		Nonne Manufaktur	47 x 16	c.a 2,5	14,0*	c.a 28	400		
CMFEAN47	Antik									
CMFEAR47	Silber									
CMFEAF47	Antica filanda									
CMMARF47	Rot geflammt		Mönch Manufaktur	47 x 18	c.a 2,5	14,0*	c.a 28	360		
CMGRRF47	Rot geflammt		Nonne Traufziegel Manufaktur	36 x 16	c.a 1,9	5,5 /lfm	ca.10,4 /lfm	-		
CMGRAN47	Antik									
CMGRAR47	Silber									
CMGRAF47	Antica filanda									

N.B. 2: PREIS PRO M²



Mönch&Nonne 100% Manufaktur (28 St./m²) =

Mönch&Nonne 50% Manufaktur + 50% Maschinelle Fertigung (28 St./m²) =

MOLINÀ® COPPO MAXI 47 Manufaktur

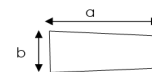
* Auflattung von 38 bis 40 cm



Artikel – Nr.	Farben		Artikel	Abmessungen (a x b)	kg pro Stück	Stück pro m ² / lfm	kg pro m ² / lfm	Stück pro Palette	Euro/ Stück	Euro/ m ²
[sigla]				[cm]	[kg]	[nr/m ²]	[kg/m ²]	[m ²]	[€/Stück]	[€/m ²]
CFERFX	Rot geflammt		Nonne Manufaktur	47 x 20	c.a 3,0	11,0*	c.a 33	400		
CFEANX	Antik									
CFEARX	Silber									
CFEAFX	Antica filanda									
CGRREFX	Rot geflammt		Nonne Traufziegel Manufaktur	36 x 20	c.a 2,4	4,8 /lfm	c.a.11,5 /lfm	-		
CGRANX	Antik									
CGRARX	Silber									
CGRAFX	Antica filanda									

N.B. 3: PREIS PRO M²

Mönch&Nonne 50% Manufaktur + 50% Maschinelle Fertigung (22 St./m²) =

N.B. 4:

In der Manufaktur Molinà können auf Anfrage handgefertigt auch viele andere Größen produziert werden.

N.B. 5:

Es werden nur komplette Paletten geliefert.

Für unvollständige Paletten wird ein Aufschlag von 30 € für die separate Verpackung berechnet.

MOLINA MÖNCH & NONNE MASCHINELLE PRODUKTION - 50 cm

MOLINA® COPPINO 50 maschinelle Produktion

*Auflattung von 40 bis 42 cm



Artikel – Nr.	Farben		Artikel	Abmessungen (a x b)	kg pro Stück	Stück pro m ² / lfm	kg pro m ² / lfm	Stück pro Palette	Euro/ Stück	Euro/ m ²
[sigla]				[cm]	[kg]	[nr/m ²]	[kg/m ²]	[m ²]	[€/Stück]	[€/m ²]
CPFERF	Rot geflammt		Nonne	50 x 15	c.a 2	14,0*	c.a 28	-		
CPFEANA	Antik									
CPFEAR	Silber									
CPFEAF	Antica filanda									
CPMARFA	Rot geflammt		Mönch	50 x 15	c.a 2	14,0*	c.a 28	-		
CPGRRF	Rot geflammt									
CPGRAN	Antik		Nonne Traufziegel	39 x 15	c.a 1,6	6,0 /lfm	c.a 9,6 /lfm	-		
CPGRAR	Silber									
CPGRAF	Antica filanda									

N.B. 1: PREIS PRO M²

Mönch&Nonne 100% Maschinelle Fertigung (28 St./m²) =

MOLINA® COPPO 50 maschinelle Produktion

* Auflattung von 40 bis 42 cm

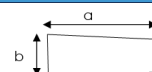

Artikel – Nr.	Farben		Artikel	Abmessungen (a x b)	kg pro Stück	Stück pro m ² / lfm	kg pro m ² / lfm	Stück pro Palette	Euro/ Stück	Euro/ m ²
[sigla]				[cm]	[kg]	[nr/m ²]	[kg/m ²]	[m ²]	[€/Stück]	[€/m ²]
CMFERF50	Rot geflammt		Nonne	50 x 16	c.a 2,5	14,0*	c.a 28	-		
CMFEAN50	Antik									
CMFEAR50	Silber									
CMFEAF50	Antica filanda									
CMMARF50	Rot geflammt		Mönch	50 x 18	c.a 2,5	14,0*	c.a 28	-		
CMGRRF50	Rot geflammt									
CMGRAN50	Antik		Nonne Traufziegel	39 x 16	c.a 1,9	5,5 /lfm	c.a 10,4 /lfm	-		
CMGRAR50	Silber									
CMGRAF50	Antica filanda									



N.B. 2: PREIS PRO M²

Mönch&Nonne 100% Maschinelle Fertigung (28 St./m²) =

MOLINÀ® COPPO MAXI 50 maschinelle Produktion

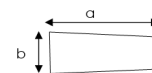
* Auflattung von 40 bis 42 cm



Artikel – Nr.	Farben		Artikel	Abmessungen (a x b)	kg pro Stück	Stück pro m ² / lfm	kg pro m ² / lfm	Stück pro Palette	Euro/ Stück	Euro/ m ²
[sigla]				[cm]	[kg]	[nr/m ²]	[kg/m ²]	[m ²]	[€/Stück]	[€/m ²]
CPFERFX	Rot geflammt		Nonne	50 x 20	c.a 3	11,0*	c.a 33	-		
CPFEANAX	Antik									
CPFEARX	Silber									
CPFEAFX	Antica filanda									
CPMARFAX	Rot geflammt		Mönch	50 x 21	c.a 3	11,0*	c.a 33	-		
CGRREFX	Rot geflammt		Nonne Traufziegel	39 x 20	c.c.a 2,4	4,8 /lfm	c.a 11,5 /lfm	-		
CGRANX	Antik									
CGRARX	Silber									
CGRAFX	Antica filanda									

N.B. 3: PREIS PRO M²





Mönch&Nonne 100% Maschinelle Fertigung (22 St./m²) =

N.B. 4:

Es werden nur komplette Paletten geliefert.

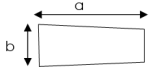



Für unvollständige Paletten wird ein Aufschlag von 30 € für die separate Verpackung berechnet.

MOLINA MÖNCH & NONNE MASCHINELLE PRODUKTION - 45 cm

MOLINA® COPPINO 45 maschinelle Produktion										
* Auflattung von 36 bis 38 cm										
Artikel – Nr.	Farben		Artikel	Abmessungen (a x b)	kg pro Stück	Stück pro m ² / lfm	kg pro m ² / lfm	Stück pro Palette	Euro/ Stück	Euro/ m ²
[sigla]				[cm]	[kg]	[nr/m ²]	[kg/m ²]	[m ²]	[€/Stück]	[€/m ²]
CPFERF45	Rot geflammt		Nonne	45 x 15	c.a 1,8	14,0*	c.a 25,2	-		
CPFEAN45	Antik									
CPFEAR45	Silber									
CPFEAF45	Antica filanda									
CPMARF45	Rot geflammt		Mönch	45 x 15	c.a 1,8	14,0*	c.a 25,2	-		
CPGRRF45	Rot geflammt									
CPGRAN45	Antik		Nonne Traufziegel	34 x 15	c.a 1,4	6,0 /lfm	c.a 8,4 /lfm	-		
CPGRAR45	Silber									
CPGRAF45	Antica filanda									

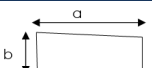
N.B. 1: PREIS PRO M²

Mönch&Nonne 100% Maschinelle Fertigung (28 St./m²) =

MOLINA® COPPO 45 maschinelle Produktion										
* Auflattung von 36 bis 38 cm										
Artikel – Nr.	Farben		Artikel	Abmessungen (a x b)	kg pro Stück	Stück pro m ² / lfm	kg pro m ² / lfm	Stück pro Palette	Euro/ Stück	Euro/ m ²
[sigla]				[cm]	[kg]	[nr/m ²]	[kg/m ²]	[m ²]	[€/Stück]	[€/m ²]
CMFERF45	Rot geflammt		Nonne	45 x 16	c.a 2,1	14,0*	c.a 28	-		
CMFEAN45	Antik									
CMFEAR45	Silber									
CMFEAF45	Antica filanda									
CMMARF45	Rot geflammt		Mönch	45 x 18	c.a 2,1	14,0*	c.a 28	-		
CMGRRF45	Rot geflammt									
CMGRAN45	Antik		Nonne Traufziegel	34 x 16	c.a 1,6	5,5 /lfm	c.a 8,8 /lfm	-		
CMGRAR45	Silber									
CMGRAF45	Antica filanda									

N.B. 2: PREIS PRO M²

Mönch&Nonne 100% Maschinelle Fertigung (28 St./m²) =

N.B. 3:

Es werden nur komplette Paletten geliefert.

Für unvollständige Paletten wird ein Aufschlag von 30 € für die separate Verpackung berechnet.

Monch

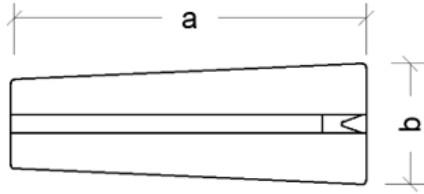

Nonne

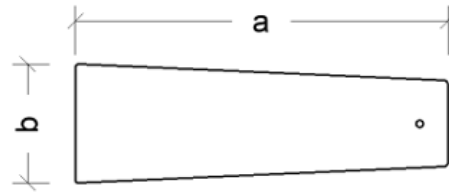







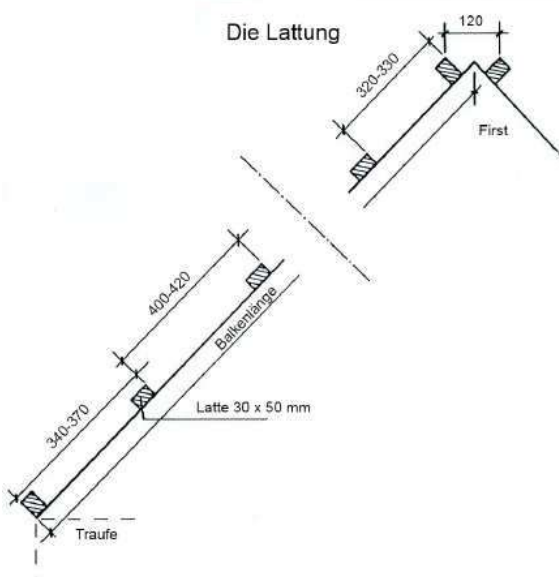
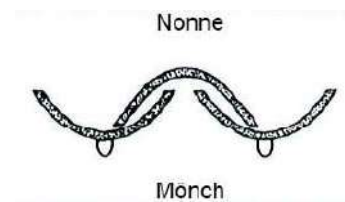
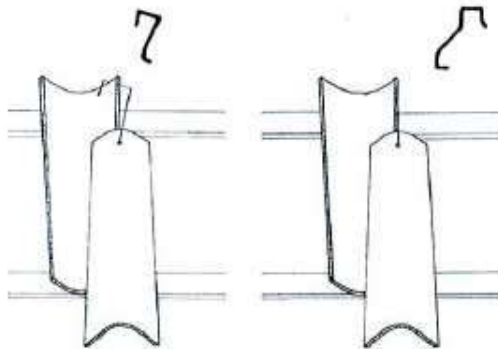

Montagesystem Molinà:

Mönch & Nonne mit Bügel (<45°)

Mönch & Nonne mit Sturmbügel (>45°)



MOLINA BIBERSCHWANZZIEGEL

MOLINA® BIBERSCHWANZZIEGEL Manufaktur									
codice	codice	Immagine	Descrizione	Dimensioni (h x l x s)	Peso/pezzo	Pezzi/ m ² o ml	Peso / m ²	Prezzo/pezzo	Prezzo / m ²
[sigla]				[cm]	[kg]	[nr/m ²]	[kg/m ²]	[€/pezzo]	[€/m ²]
BTRFS	Rot geflammt		Biberschwanzziegel Segmentschnitt Manufaktur	17x39x2	c.a 2,1	c.a 36	c.a 75,6		
BTANS	Antik								
BTARS	Silber								
BTRFSS	Handglasiert				c.a 2,2		c.a 79,2		
BTRFR	Rot geflammt		Biberschwanzziegel Rundschnitt Manufaktur	17x37x2	c.a 2	ca. 37	c.a 74		
BTRFAN	Antik								
BTRFAR	Silber								
BTRFRS	Handglasiert				c.a 2,1		c.a 78		
BTRFRX	Rot geflammt		Biberschwanzziegel Rundschnitt Maxi Manufaktur	18x40x2	c.a 2,3	ca. 32	c.a 73,6		
BTRFANX	Antik								
BTRFARX	Silber								
BTRFRXS	Handglasiert				c.a 2,4		c.a 76,8		
BTRFR1.5*	Rot geflammt		Biberschwanzziegel Rundschnitt 1.5 Manufaktur	25x37x2 25x39x2	c.a 3	-	-		
BTRFAN1.5	Antik								
BTRFAR1.5	Silber								
BTRFRS1.5	Handglasiert				c.a 3,2				



N.B. 1: Glasierte Biber werden in verschiedenen Farben nach Wunsch produziert, hauptsächlich grün, blau, ocker, weiß. Preis auf Anfrage und mit Lieferzeit 2 Monate ab Auftragsbestätigung.

N.B. 2: Auf Anfrage können auch andere Größen und Formen produziert werden, wie Rundschnitt, Segmentschnitt, gotischer Schnitt, Spitzschnitt, usw.

N.B. 3: Biber Marke „Jacob“, maschinelle Fertigung: Preis auf Anfrage.

MOLINA® TEGULAE ET IMBRICES

MOLINA® TEGULAE ET IMBRICES Manufaktur

Artikel – Nr.	Artikel	Abmessungen	kg pro Stück	Stück pro m ² / lfm	kg pro m ²	Euro/ Stück	Euro/ m ²
		[cm]	[kg]	[nr/m ²]	[kg/m ²]	[€/Stück]	[€/m ²]
	Format Pompei , handgefertigt, parallele Form mit beidseitiger Wulst						
IMP	Imbrices, Rot geflammt	45x55	9,2	4,5	56,7		
TEP	Tegulae für Imbrices, Rot geflammt	55x20	3,4	4,5			
	Pompei Kleinformat , handgefertigt, parallele Form mit beidseitiger Wulst						
IMPP	Imbrices, Rot geflammt	33x45	6,5	9,0	82,8		
COFERF	Tegulae für Imbrices, Rot geflammt	45x18	2,7	9,0			

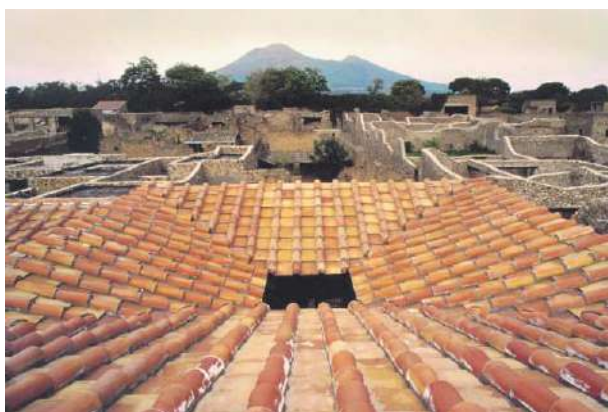











MOLINA® Tegulae et Imbrices, Archäologische Restaurierung in Pompei



MOLINA® Biberschwanzziegel

MOLINA SPEZIALTEILE MÖNCH & NONNE













MOLINA® SPEZIALTEILE Manufaktur							
Artikel – Nr.		Artikel	Abmessungen	kg pro Stück	Stück pro lfm	Euro/ lfm	Euro/ Stück
			[cm]	[kg]	[nr/lfm]	[€/lfm]	[€/Stück]
TRN01		"Fledermaus" Firstziegel, handgefertigt, Ziegelrot – Antik – Silber	50 x 28 x 25 h = 9,5/8 cm Stärke=1,4 cm	3,9	2,5		
CRRF		Firstziegel „rund“, handgefertigt, Rotgeflammt – Antik – Silber	50 x 23 x 19,5 h = 11/9 cm Stärke=1,4 cm	4,5	2,5		
CRR02		Firstendziegel „rund“, handgef., Rot geflammt– Antik – Silber	45 x 23 x 19,5 h = 11/9 cm	3,9			
TRF03		"Fledermaus" Firstziegel, handgef., 3-fach Abzweiger, Ziegelrot – Antik – Silber		5,0			
TRF04		"Fledermaus" Firstziegel, handgef., 4-fach Abzweiger, Ziegelrot – Antik – Silber	40 x 38,5 h = 9,5 cm Stärke = 2 cm	6,0			
TRFC		"Fledermaus" Firstziegel, handgef., Mittelstück, Ziegelrot – Antik – Silber	45 x 29 h = 11 cm Stärke=1,4 cm	5,0			
TRF02		"Fledermaus" Firstendziegel, handgef., Ziegelrot – Antik – Silber	36 x 25,5 h = 9,5 cm Stärke=1,4 cm	2,7			
CRF22		"Fledermaus" Firstendziegel „Glücke“, handgef., Ziegelrot – Antik – Silber	36 x 25,5 h = 9,5 cm Stärke=1,4 cm	2,8			
CRF32		"Fledermaus" Firstendziegel „Glücke“, handgef., Grün glasiert	36 x 25,5 h = 9,5 cm Stärke=1,4 cm	2,8			
CRF08		Lüfterziegel, handgefertigt Antik – Silber		2,6			

N.B. 1:

Die Sonderanfertigungen können gegen Aufpreis von 10% auf den Listenpreis auch in Handarbeit „veraltert“ werden.

N.B. 2:









Glasierte Spezialteile werden in verschiedenen Farben nach Wunsch produziert, hauptsächlich grün, blau, ocker, weiß. Preis auf Anfrage und mit Lieferzeit 2 Monate ab Auftragsbestätigung.

MOLINÀ® SPEZIALTEILE maschinelle Produktion							
Artikel – Nr.		Artikel	Abmessungen	kg pro Stück	Stück pro lfm	Euro/ lfm	Euro/ Stück
			[cm]	[kg]	[nr/lfm]	[€/lfm]	[€/Stück]
TRF01		 "Fledermaus" Firstziegel, Rot geflammt	50 x 28 x 25 h = 9,5/8 cm Stärke = 1,4 cm	3,9	2,5		
TAN01		 "Fledermaus" Firstziegel, Antik	50 x 28 x 25 h = 9,5/8 cm Stärke = 1,4 cm	3,9	2,5		
TAR01		 "Fledermaus" Firstziegel, Silber	50 x 28 x 25 h = 9,5/8 cm Stärke = 1,4 cm	3,9	2,5		
CRF01		 Firstziegel „rund“, Rot geflammt	50 x 23 x 19,5 h = 11/9 cm Stärke = 1,4 cm	3,9	2,5		
CAN01		 Firstziegel „rund“, Antik	50 x 23 x 19,5 h = 11/9 cm Stärke = 1,4 cm	3,9	2,5		
CAR01		 Firstziegel „rund“, Silber	50 x 23 x 19,5 h = 11/9 cm Stärke = 1,4 cm	3,9	2,5		
CRF02		 Firstendziege „rund“, Rot geflammt – Antik – Silber	50 x 23 x 19,5 h = 11/9 cm	3,9			

N.B. 1:



Glasierte Spezialteile werden in verschiedenen Farben nach Wunsch produziert, hauptsächlich grün, blau, ocker, weiß. Preis auf Anfrage und mit Lieferzeit 2 Monate ab Auftragsbestätigung.

MOLINA ZUBEHÖR



ZUBEHÖR FÜR MÖNCH & NONNE					
Artikel – Nr.		Artikel	Verpackungs- einheit	Stück pro m ²	Euro pro Stück
			[Stück/Verpackung]	[nr/m ²]	[€/Stück]
CGZ		Molinà Bügel, verzinkt, L= 125 mm, für Mönch & Nonne	50	14/11	
CGI		Molinà Bügel, inox, L= 125 mm, für Mönch & Nonne	25	14/11	
CGZL		Molinà Bügel, verzinkt, L= 160 mm, für Mönch & Nonne	25	14/11	
CGIL		Molinà Bügel, inox, L= 160 mm, für Mönch & Nonne	25	14/11	
CGZS		Super Bügel, verzinkt für Mönch & Nonne		14/11	
CGIS		Super Bügel, inox für Mönch & Nonne		14/11	
C57		SchneeStopp für Mönch & Nonne verzinkt, Braun	100		
C67		SchneeStopp für Mönch & Nonne verzinkt, Ziegelrot	100		
C77		SchneeStopp für Mönch & Nonne Kupfer	100		

ZUBEHÖR FÜR BIBERSCHWANZZIEGEL					
Artikel – Nr.		Artikel	Verpackungs- einheit	Stück pro m ²	Euro pro Stück
			[nr]	[nr]	[€/Stück]
B57		SchneeStopp für Biberschwanzziegel verzinkt, Braun	100		
B67		SchneeStopp für Biberschwanzziegel verzinkt, Ziegelrot,	100		
B77		SchneeStopp für Biberschwanzziegel Kupfer	100		







FIRST- UND GRATLÜFTUNGSSYSTEME AERINOXX 3D®

Artikel – Nr.	Artikel	Bürstenlänge	Stück/ Palette	Verpackungseinheit	Länge pro Stück	Euro pro lfm
		[cm]	[nr]	[lfm/ Karton]	[lfm/Rolle]	[€/lfm]
	AERINOXX 3D® First- u. Gratrolle für dauerhafte Hinterlüftung ohne Strömungswiderstand, Gitter aus Edelstahlraht mit plissierter Aluminiumfolie farbbeschichtet mit 4 Butyl-Klebestreifen 20x1,5 mm Standardbreite 350 mm (andere Breiten auf Anfrage)					
AERINRO	AERINOXX 3D, Ziegelrot		18	20	5	
AERINRA	AERINOXX 3D, Kupfer		18	20	5	
AERINAN	AERINOXX 3D, Anthrazit		18	20	5	
	Kit AERINOXX 3D® First- u. Gratrolle für dauerhafte Hinterlüftung ohne Strömungswiderstand, Gitter aus Edelstahlraht mit plissierter Aluminiumfolie farbbeschichtet mit 4 Butyl-Klebestreifen 20x1,5 mm Standardbreite 350 mm (andere Breiten auf Anfrage) Mit Gratlattenhalter, Firstklammern, Spezialnägeln und Schrauben					
AERINROKIT	AERINOXX 3D, Ziegelrot		18	20	5	
AERINRAKIT	AERINOXX 3D, Kupfer		18	20	5	
AERINANKIT	AERINOXX 3D, Anthrazit		18	20	5	



ZUBEHÖR FÜR FIRSTZIEGEL

Artikel – Nr.	Artikel	Verpackungseinheit	Stück pro m²	Euro pro Stück
		[nr]	[nr]	[€/ Stück]
CUGF	 Firstklammer, Aluminium, lackiert, für glatten Firstziegel		2,7/lfm	
PLC	 Gratlattenhalter, Höhe 190 mm, Lattenauflage 3 cm, Stahl verzinkt	50	1/80 cm	

VOGELSCHUTZGITTER UND TRAUENTLÜFTUNGSKAMM

Artikel – Nr.		Artikel	Abmessungen	Verpackungs- einheit	Euro pro Stück
			[nr]	[nr]	[€/Stück]
GPCM		Vogelschutzgitter für Mönch & Nonne (Breite Form) , Edelstahl, Farbe Braun, für Sottocoppo, Stärke 15/10; L= 1000 mm; H = 20 mm	11fm	1	
GPCM3060M		Vogelschutzgitter für Mönch & Nonne + UNICO 30/60 mm , Edelstahl, Farbe Braun, für Sottocoppo, Stärke 15/10; L= 1000 mm; H= 30/60 mm	11fm	1	
GREMM		Vogelschutzgitter für Doppelmuldenfalzziegel und Embrice , Farbe Braun, Stärke 20/10; L=1000 mm; H= 7 mm	11fm	1	
PETN		Traufentlüftungskamm in PP, H=110 mm, Schwarz	11fm	1	
PETRO		Traufentlüftungskamm in PP, H=110 mm, Ziegelrot	11fm	1	
PETM		Traufentlüftungskamm in PP, H=110 mm, Braun	11fm	1	
PETR		Traufentlüftungskamm, H=110 mm, Kupfer	11fm	1	







ZUBEHÖR

Artikel – Nr.		Artikel	Abmessungen	Verpackungs- einheit	Euro pro Stück
			[nr]	[nr]	[€/Stück]
MOFLEX		Aluminiumschürze mit vollflächiger Butylbeschichtung auf Rückseite, für Kamine usw....., Breite = 280 mm	5 lfm /Rolle	4 Rollen/ Karton	
RACGR		Rinnen-Einlaufblech für regensicheren Abfluss der Unterdeckbahn in die Dachrinne, Butyl-Klebestreifen, Breite = 230 mm	5 lfm /Rolle	-	
GUB		Bitumenbeschichtete Aluminiumfolie Länge = 10 lfm, Breite= 200 mm	10 lfm /Rolle	3 Rollen/ Karton	

MOLINA DUNSTROHRE, KAMINE UND BASISZIEGEL

MOLINA® DUNSTROHRE, KAMINE UND BASISZIEGEL FÜR MÖNCH & NONNE Manufaktur				
codice	Immagine	Descrizione	Peso/ pezzo	Prezzo/ pezzo
[sigla]			[kg]	[€/pezzo]
CRF7		Basis für Dunstrohr, Antennenträger, Ziegelrot, handgefertigt, Durchmesser innen 100	9,5	
COMRF7		Dunstrohr, Ziegelrot, handgefertigt, Durchmesser innen 70 / außen 100	2,8	
PORRF		Antennenträger, Ziegelrot, handgefertigt, Durchmesser innen 70 / außen 100	2,6	
CRF10		Basis für Dunstrohr, Antennenträger, Ziegelrot, handgefertigt, Durchmesser innen 150	10,0	
COMRF10		Kamin, Ziegelrot, handgefertigt, Durchmesser innen 100 / außen 150	5,5	
CRF125		Basis für Dunstrohr, Antennenträger, Ziegelrot, handgefertigt, Durchmesser außen 175	11,5	
COMRF125		Dunstrohr, Ziegelrot, handgefertigt, Durchmesser innen 125 / außen 175	10,0	
CRF15		Basis für Dunstrohr, Antennenträger, Ziegelrot, handgefertigt, Durchmesser innen 200	19,0	
COMRF15		Kamin, Ziegelrot, handgefertigt, Durchmesser innen 150 / außen 200	18,0	
CRF20		Basis für Dunstrohr, Antennenträger, Ziegelrot, handgefertigt, Durchmesser innen 250	27,0	
COMRF20		Kamin, Ziegelrot, handgefertigt, Durchmesser innen 200 / außen 250	34,0	
CRF25		Basis für Dunstrohr, Antennenträger, Ziegelrot, handgefertigt, Durchmesser innen 300	34,0	
COMRF25		Kamin, Ziegelrot, handgefertigt, Durchmesser innen 250 / außen 300	50,0	

MOLINA KAMINE

MOLINA® KAMINE RECHTECKIG Manufaktur									
Artikel – Nr.		Artikel	Innenmaß [mm]			Breite [mm]	Länge [mm]	Höhe	Euro pro Stück
			A	B	C				
		Michelangelo 150 , handgefertigt, Ziegelrot	280	180	150				
CAPRF15		Kamindach				550	550	130	
TESTAMRF15		Kaminkopf				350	535	330	
SETQURF15		Verlängerung							
CORPORF15		Aufsatz							
BASEQURF15	Basis								
		Michelangelo 200 , handgefertigt, Ziegelrot	350	250	200				
CAPRF20		Kamindach				550	550	130	
TESTAMRF20		Kaminkopf				350	535	330	
SETQURF20		Verlängerung							
CORPORF20		Aufsatz							
BASEQURF20	Basis								
		Michelangelo 250 , handgefertigt, Ziegelrot	400	300	250				
CAPRF25		Kamindach				550	550	130	
TESTAMRF25		Kaminkopf				350	535	330	
SETQURF25		Verlängerung							
CORPORF25		Aufsatz							
BASEQURF25	Basis								
		Michelangelo 300 , handgefertigt, Ziegelrot	450	350	300				
CAPRF30		Kamindach				550	550	130	
TESTAMRF30		Kaminkopf				350	535	330	
SETQURF30		Verlängerung							
CORPORF30		Aufsatz							
BASEQURF30	Basis								
		Liberty 200 , handgefertigt, Ziegelrot	350	250	200				
CAPRF20		Kamindach				550	550	130	
TESTALRF20		Kaminkopf				350	535	330	
SETQURF20		Verlängerung							
CORPORF20		Aufsatz							
BASEQURF20	Basis								
		Liberty 300 , handgefertigt, Ziegelrot	450	350	300				
CAPRF30		Kamindach				550	550	130	
TESTALRF30		Kaminkopf				350	535	330	
SETQURF30		Verlängerung							
CORPORF30		Aufsatz							
BASEQURF30	Basis								
		Pinturicchio 100 , handgefertigt, Ziegelrot	350	250	200				
CAPRF10		Kamindach				550	550	130	
TESTAPRF10	Kaminkopf				350	535	330		



Michelangelo
 150
 200
 250
 300



Liberty
 200
 300



Pinturicchio
 100

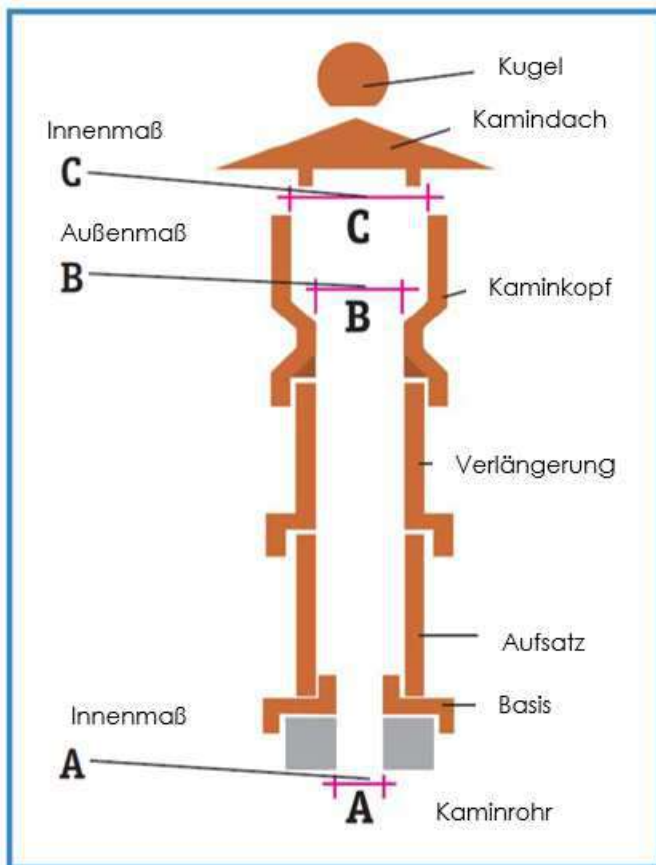















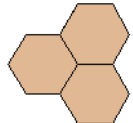
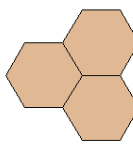

Terracottaböden, Terracotta Pflastersteine, Backsteine Kellerbodenplatten, Riemchen

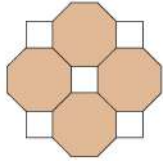
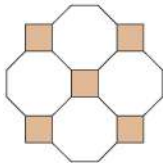

MOLINÀ® TERRACOTTABÖDEN, BACKSTEINE, RIEMCHEN handgefertigt

Artikel – Nr.		Artikel	Abmessungen	Kg pro Stück	Stück pro m²	Kg pro m²	Euro pro Stück	Euro pro m²
			[cm]	[kg]	[nr/m²]	[kg/m²]	[€/Stück]	[€/m²]
QUADRATISCH								
MA2020		Bodenplatten handgefertigt Quadratisch klein	2 x 20 x 20	1,40	25,00	35,00		
MA2525		Bodenplatten handgefertigt Quadratisch mittelgroß	2 x 25 x 25	2,00	16,00	32,00		
MA3030		Bodenplatten handgefertigt Quadratisch groß	2 x 30 x 30	3,16	11,0	35,00		
MA4040		Bodenplatten handgefertigt Quadratisch maxi 4	4 x 40 x 40	10,24	6,2	64,00		
MA40406		Bodenplatten handgefertigt Quadratisch maxi 6	6 x 40 x 40	15,20	6,2	95,00		
RECHTECKIG								
MA1530		Bodenplatten handgefertigt Rechteckig klein	2,5 x 15 x 30	1,80	22	40,00		
MA1836		Bodenplatten handgefertigt Rechteckig mittelgroß	2,5 x 18 x 36	2,6	15	40,00		
MA2040		Bodenplatten handgefertigt Rechteckig groß	2,5 x 20 x 40	3,20	12	40,00		
SECHSECKIG								
MAES10		Bodenplatten handgefertigt Sechseckig Seitenlänge 10	Seitenlänge 10 cm Stärke 2 cm	-	38	-		
MAES15		Bodenplatten handgefertigt Sechseckig Seitenlänge 15	Seitenlänge 15 cm Stärke 2 cm	-	17	-		

Artikel – Nr.		Artikel	Abmessungen	Kg pro Stück	Stück pro m²	Kg pro m²	Euro pro Stück	Euro pro m²
			[cm]	[kg]	[nr/m²]	[kg/m²]	[€/Stück]	[€/m²]
ACHTECKIG								
MAOT10		Bodenplatten handgefertigt Achteckig Seitenlänge 10	Seitenlänge 10 cm Stärke 2 cm	-	16,5	-		
MAT0Z		Bodenplatten handgefertigt "Tozzetto"	2 x 10 x 10	-	16,5	-		
BACKSTEINE								
MAFVM		Backstein Handgefertigt Stärke 4 cm	4 x 12 x 25	1,9	33 100	64 190		
MAFVM5		Backstein Handgefertigt Stärke 5 cm	5 x 12 x 25	2,2	33 80	73,6 176		
MAFVM6		Backstein Handgefertigt Stärke 6 cm	6 x 13 x 27,5	3,00	30 60	90 180		
MAFVM8		Backstein Handgefertigt Stärke 8,5 cm	8,5 x 13,5 x 28	4,00	26 42	104 168		
LI525		Riemchen handgefertigt	2 x 5 x 25	0,35	80	28		

N.B. 1:

Alle Preise gelten frei unser Lager in Possagno (TV), für Mengen von mindestens 100 m². Der Preis für Flächen unter 100 m² wird im Verhältnis zu den Transportkosten kalkuliert.

N.B. 2:









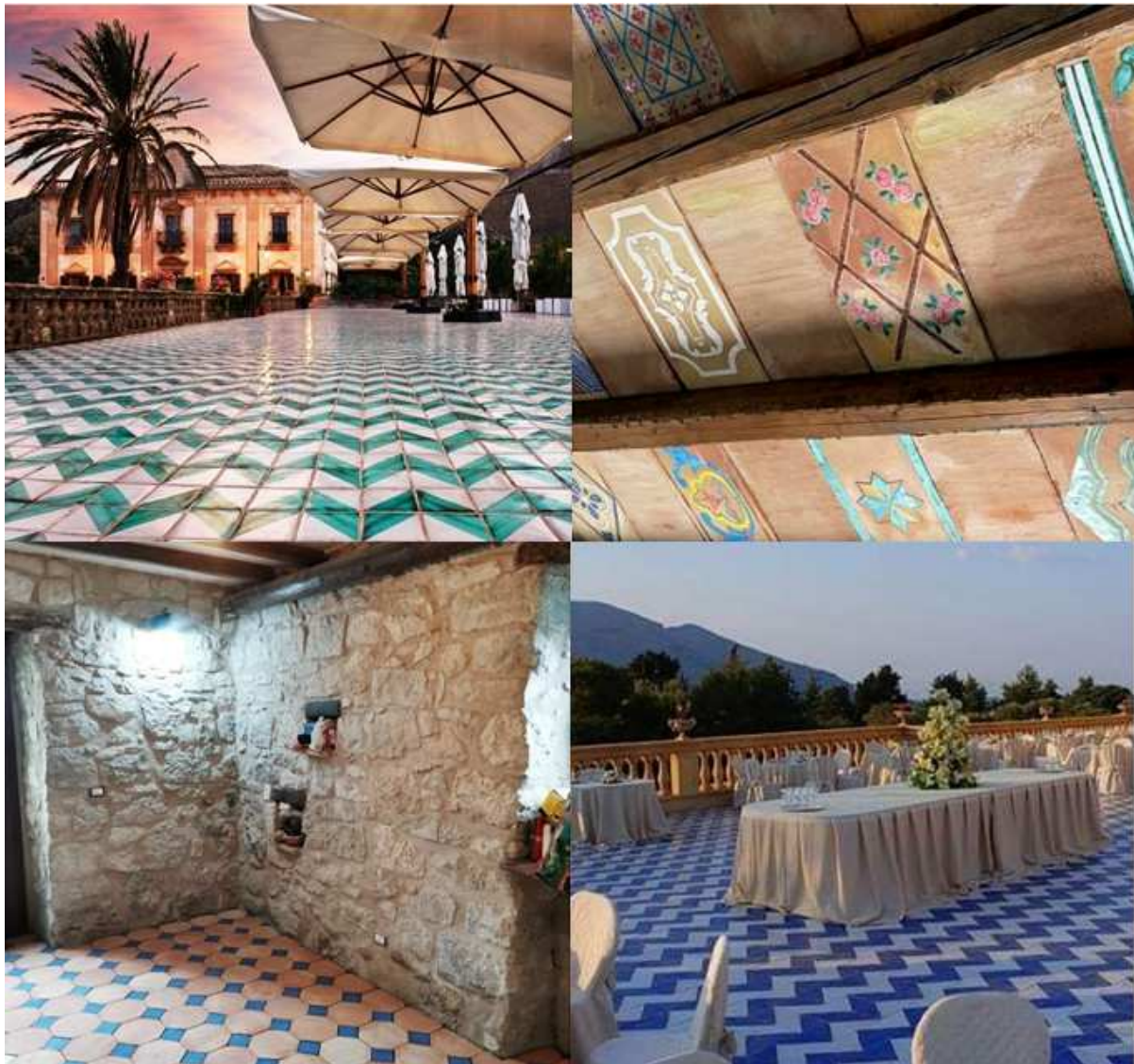

Die Bodenplatten, Abdeckziegel und Backsteine können in allen erdenklichen Formen, Maßen und Stärken hergestellt werden..

N.B. 3:

Glasierte Bodenplatten werden in verschiedenen Farben nach Wunsch produziert, hauptsächlich grün, blau, ocker, weiß. Preis auf Anfrage und mit Lieferzeit 2 Monate ab Auftragsbestätigung.











Bodenplatten und Abdeckziegel können auf Anfrage auch mit **Maiolica-Technik** hergestellt werden, in verschiedenen Formen, Farben, Figuren und künstlerischer Gestaltung.



BACKSTEINE und RIEMCHEN maschinelle Produktion								
Artikel – Nr.		Artikel	Abmessungen	Kg pro Stück	Stück pro m ²	Kg pro m ²	Euro pro Stück	Euro pro m ²
			[cm]	[kg]	[nr/m ²]	[kg/m ²]	[€/Stück]	[€/m ²]
MAFVE3			Backstein Extrudiert Stärke 3,6	3,6 x 12 x 25	1,9	33 111	62,7 211	
MAFVE4			Backstein Extrudiert Stärke 4,5	4,5 x 12 x 25	2,5	33 88,5	66,0 221,25	
MAFVE			Backstein Extrudiert Stärke 5,5	5,5 x 12 x 25	3,0	33 72,5	83,3 217,5	
MADE			Backstein extrudiert dekorativ	5 x 12 x 24,5	2,7	-	-	
LI625			Riemchen extrudiert	1,7 x 6 x 25	0,4	66,6	26,6	

N.B. 1: Die Bodenplatten, Abdeckziegel und Backsteine können in allen erdenklichen Formen, Maßen und Stärken hergestellt werden

TERRACOTTA PFLASTERSTEINE, KELLERBODENPLATTEN maschinelle Produktion

Artikel – Nr.	Artikel	Artikel	Artikel	Abmessungen	Kg pro m ²	Euro pro m ²
				[cm]	[kg/m ²]	[€/m ²]
CU6X8R	Einheitliches Rot			Würfel 6 x 8 cm	6 x 6 x 8	c.a 80
CU6X8RF	Rot geflammt					c.a 85
CU8X8R	Einheitliches Rot			Würfel 8 x 8 cm	6 x 8 x 8	c.a 85
CU8X8RF	Rot geflammt					c.a 88
CU8X24R	Einheitliches Rot			Randstein 8 x 24 cm	6 x 8 x 24	
CU8X24RF	Rot geflammt					
CU16X24R	Einheitliches Rot			Randstein doppelt 16 x 24 cm	6 x 16 x 24	
CU16X24RF	Rot geflammt					
CU24X24R	Einheitliches Rot			Belag Zufahrt 24 x 24 cm	6 x 24 x 24	
CU24X24RF	Rot geflammt					
CU33X17R	Einheitliches Rot			Ziegel für Kellerboden/ Unterdach 33 x 17 cm	4 x 33 x 17	
CU33X17RF	Rot geflammt					

geeignet für Böden im Innenbereich, Kellerböden sowie Zufahrten im Außenbereich

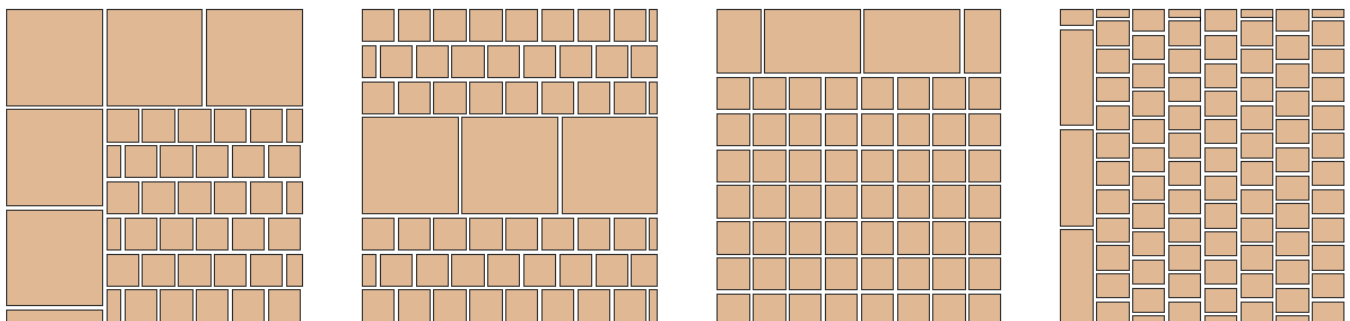

Beispiele für die Verlegung

Alle Preise verstehen sich ohne MwSt. und frei Lager – Preisliste gültig bis zum Erscheinen einer neuen Ausgabe.

ALLGEMEINE VERKAUFS- UND LIEFERBEDINGUNGEN

1) AUFTRAGSBESTÄTIGUNG

L'ordinazione è resa vincolante per il Committente con la sua firma. Per KASAN Srl l'ordinazione si ritiene confermata al ricevimento della conferma d'ordine firmata e al ricevimento del bonifico secondo accordi presi.

2) LIEFERBEDINGUNGEN

Die in der Bestellung angegebenen Liefertermine sind nicht verbindlich; sie werden in der Auftragsbestätigung angegeben und sind verbindlich, jedoch nie auf den Tag genau, sondern in einem bestimmten Zeitrahmen. Es kann vorkommen, dass Ereignisse höherer Gewalt die Produktion und Lieferung verzögern. Unter höherer Gewalt versteht man Umstände, die die Produktion wesentlich erschweren oder sogar unmöglich machen (auch indirekt).

3) PREISE UND TRANSPORT

Die in der Preisliste angegebenen Preise verstehen sich zuzüglich Mehrwertsteuer und Transport (ab unserem Lager). Der Transport wird von Fall zu Fall angeboten, um die Ladung zu optimieren und den günstigsten Preis für den Kunden zu erzielen, und die Entladung geht zu Lasten des Kunden, sofern nicht ausdrücklich etwas anderes vereinbart wurde. Es steht dem Kunden frei, den Transport selbst zu organisieren.

Die in den Angeboten angegebenen Preise sind 30 Tage ab dem Datum der Ausstellung des Dokuments gültig und bleiben auch im Falle einer plötzlichen Erhöhung gültig.

Im Falle einer Aktualisierung der Listenpreise kann das Preisangebot der vorherigen Version beibehalten werden, indem die Bestellung im Voraus bestätigt und eine mit der Geschäftsleitung zu vereinbarende Anzahlung geleistet wird, um den Preis festzuschreiben.

Die Preisliste kann unmittelbar und ohne Vorankündigung erhöht werden.

4) LIEFERUNG DER WARE

Die Ware reist immer auf Risiko des Kunden.

Bei Erhalt der Ware, gemäß Art. 1698 des Bürgerlichen Gesetzbuches, vor der Unterzeichnung des Empfangsscheins, muss der Empfänger die **QUALITÄT und VOLLSTÄNDIGKEIT** der erhaltenen Ware überprüfen. Bei Auffälligkeiten ist der Fahrer sofort zu informieren und ein **BESONDERER VERMERK** im Transportdokument des Fahrers oder im digitalen Dokument mit Angabe der Anzahl der Packstücke und der Auffälligkeit (z. B. 1 Packstück beschädigt, 1 Packstück fehlt) anzubringen.

Schicken Sie die Schadensmeldung unverzüglich (innerhalb von 8 Tagen nach Erhalt des Materials) mit einem Foto und einer Kopie des unterzeichneten Transportdokuments zur Überprüfung an unsere Kontaktperson: logistics@ton-gruppe.it.

Andernfalls sind wir nicht in der Lage, den Antrag auf Schadensersatz oder Ersatz des beschädigten Materials zu aktivieren.

Wenn der Spediteur aus irgendeinem Grund länger als 60 Minuten auf dem Hof warten muss oder das Entladen des Anhängers oder der Zugmaschine länger als 60 Minuten dauert, werden dem Kunden die Zusatzkosten des Speditors laut seinen Angaben in Rechnung gestellt.

5) RÜCKGABE

*Rücksendungen werden nur mit Genehmigung der Geschäftsleitung von KASAN Srl und in jedem Fall nur bis zu einer Höhe von maximal 50% des Gesamtwertes der gelieferten Ware akzeptiert.

Akzeptiert die Geschäftsleitung die Rückgabe, werden dem Kunden 40 % des Warenwerts erstattet, und die Transportkosten für die Rücksendung der Waren gehen zu seinen Lasten. Das zurückgesandte Material muss sich in einwandfreiem und verkaufsfähigem Zustand befinden und fachgerecht verpackt sein, um den Transport zu ermöglichen.

6) VORBEHALT DES EIGENTUMS

Wir behalten uns das Eigentum aller gelieferten Produkte vor, ob direkt von uns oder indirekt von der Herstellerfirma, alle direkten Steuern, Transportkosten bis zur vollständigen Bezahlung des Verkaufspreises, einschließlich aller Nebenleistungen, oder bis zur vollständigen Begleichung des Saldos auf der Rechnung. Wird auch nur ein Teil des uns geschuldeten Betrages nicht zu den Fälligkeitsterminen und innerhalb der gesetzten Fristen bezahlt, hat KASAN Srl die Möglichkeit, entweder die Erfüllung des Vertrages in allen Punkten zu verlangen und die sofortige Zahlung aller Raten zu fordern oder den Vertrag mit sofortiger Wirkung aufzulösen und das gelieferte Material ohne weitere Ankündigung wieder in Besitz zu nehmen. Kommt ein Vertrag aus einem vom Kunden zu vertretenden Grund nicht zustande, behalten wir uns eine Entschädigung von 40% der Auftragssumme vor. Im Einzelfall behalten wir uns das Recht vor, einen höheren Schaden geltend machen.

7) BEMERKUNGEN UND ZUSTÄNDIGKEIT

Für eventuelle Streitigkeiten ist ausschließlich das Gericht Bozen zuständig.

Diese Preisliste annulliert und ersetzt alle vorherigen.

Die Firma KASAN Srl behält sich das Recht vor, ihre Produkte jederzeit und ohne Vorankündigung aus technischen und/oder kommerziellen Gründen zu ändern.

Laghetti di Egna, 20/12/2022